

第66回 佐世保テニストーナメント

期 日 平成30年4月7日(土)～8日(日)
※予備日 4月9日(月)

会 場 佐世保市総合グラウンドテニスコート

主催 長崎県テニス協会

主管 佐世保市テニス協会

協賛 株式会社 ダンロップスポーツマーケティング

本大会使用球 ダンロップフォート

大会役員

大会会長	菊田 広	
大会副会長	南須原 秀 矩	
顧問	金山 泰 久	
大会委員長	山 本 義 秀	
大会副委員長	田 島 高 明	
レフェリー	松 永 貴 成	
アシスタントレフェリー	山 口 大 輝	
競技委員	朝 永 篤 志	松 永 雅 俊
	佐 伯 卓 郎	岩 本 桂
	古 森 慎 吾	
記録委員	佐世保市テニス協会員	

第66回佐世保テニストーナメント兼国体一次予選

1. 会場及び日程

大会会場	設備	大会種目	
佐世保市総合グラウンドテニスコート	人工芝16面	一般男子A・B・C級、一般女子A・B級、男子45・55・65・70歳以上	
日	種目	単・複	試合開始予定時刻
4月7日(土)	一般男子A級	単	「1R」9:00～、「2R」10:00～、「3R」
		複	「1R」12:30～、「2R」13:00～
	一般男子B級	単	「1R」9:40～、「2R」11:00～、「3R」
		複	「1R」12:30～、「2R」13:00～
	一般男子C級	単	「1R」9:40～、「2R」11:00～
		複	「1R」12:30～
一般女子A級	単	「1R」9:40～、「2R」11:00～、「3R」	
	複	「1R」12:30～、「SF」13:00～	
一般女子B級	単	「1R」10:20～、「2R」11:00～	
	複	「1R」13:00～、「SF」13:30～	
4月8日(日)	一般男子A級	単	「4R」9:00～、「SF」、「F」
		複	「3R」10:30～、「SF」、「F」
	一般男子B級	単	「SF」9:00～、「F」
		複	「SF」10:00～、「F」
	一般男子C級	単	「SF」9:00～、「F」
		複	「F」10:00～
	一般女子A級	単	「SF」9:00～、「F」
		複	「F」10:30～
	一般女子B級	単	「SF」9:30～、「F」
		複	「F」10:30～
	男子45才以上	単	「1R」9:00～、「SF」、「F」
	男子55才以上	単	「1R」9:30～、「SF」10:00～、「F」
複		「リーグ戦」10:30～	
男子65才以上	単	「リーグ戦」9:00～	
男子70才以上	単	「リーグ戦」9:00～	
	複	「リーグ戦」10:00～	

2. 試合方法

全試合1セットマッチ(6-6TB)、セミアドバンテージ方式とします。

※但し、男女A級シングルスのみ8ゲームズプロセット(8-8TB)、セミアドバンテージ方式とします。

3. 注意事項

- コートに来られた選手は直ちに本部にてサイン・イン(受付)して下さい。
(受付は試合開始予定時刻20分前までに行ってください)
- 試合時間に遅れた方やサイン・イン(受付)をしていない方は棄権とみなします。
- 試合前のウォーミングアップはサービス4本のみとします。
- 審判はセルフジャッジで行います。
- 試合の服装はテニスウェアを着用下さい。年齢別種目は長ズボンの着用を認めます。
※Tシャツ・トレーナー・ウォームアップスーツは認めません。
- 天候その他の事情により、会場・試合日程・試合方法等が変更になる場合があります。
- 雨天の場合でも必ず会場に集合して下さい。
- 本大会は「JTAテニスルールブック2018」に基づいて行います。
- 本大会はオーダーオブプレイにより運営いたします。選手は事前に進行板にて試合順やコートの確認をして下さい。
- 次の試合の選手はドロー番号の若番の選手がボールを受け取り試合に備えて下さい。
- 本大会終了後に国体選考委員会を開催し、長崎県成年男女「最終選考会」に出場する選手を選考します。
尚、最終選考会の日程は後日連絡します。

一般男子 A 級 シングルス

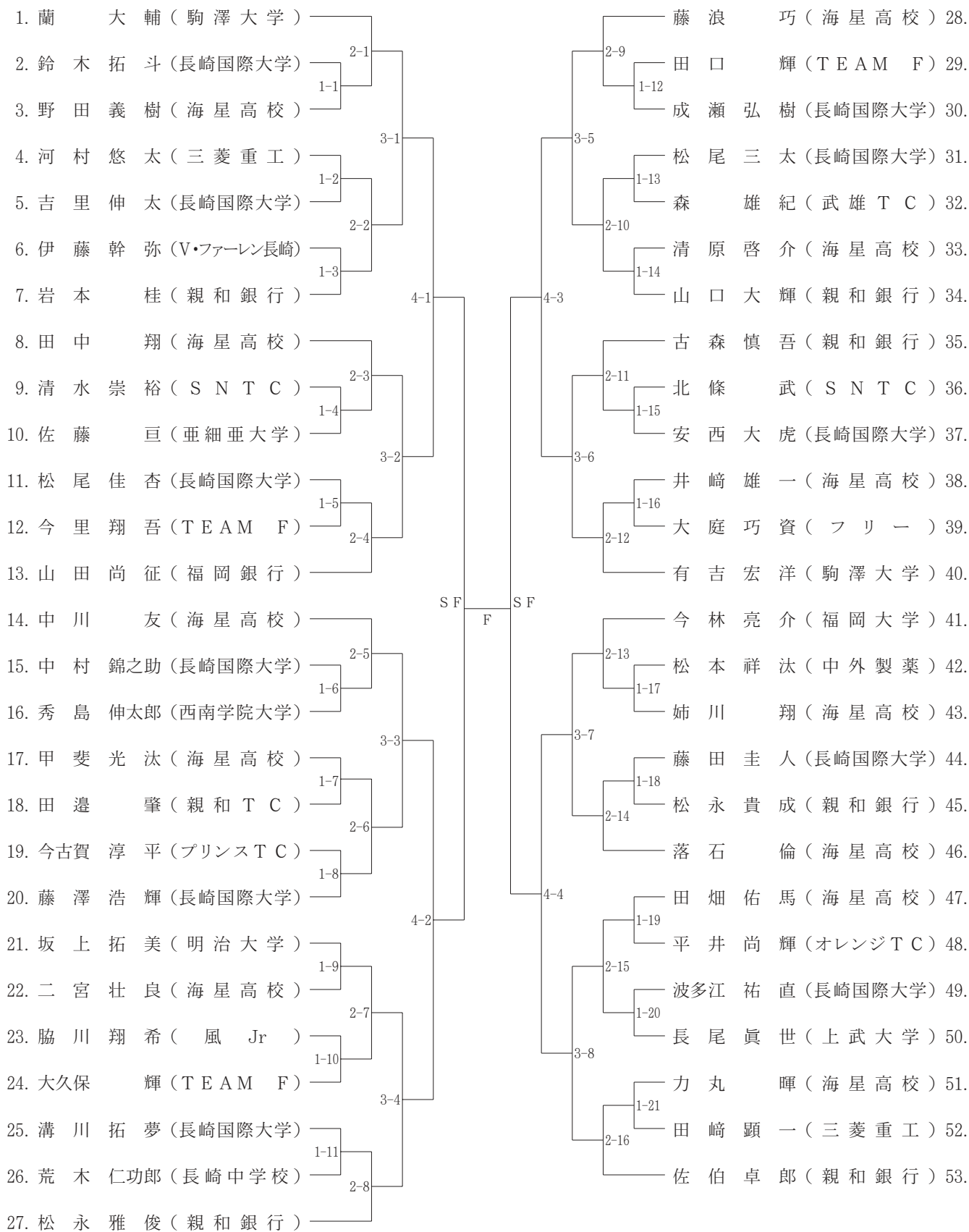

一般男子 B 級 シングルス

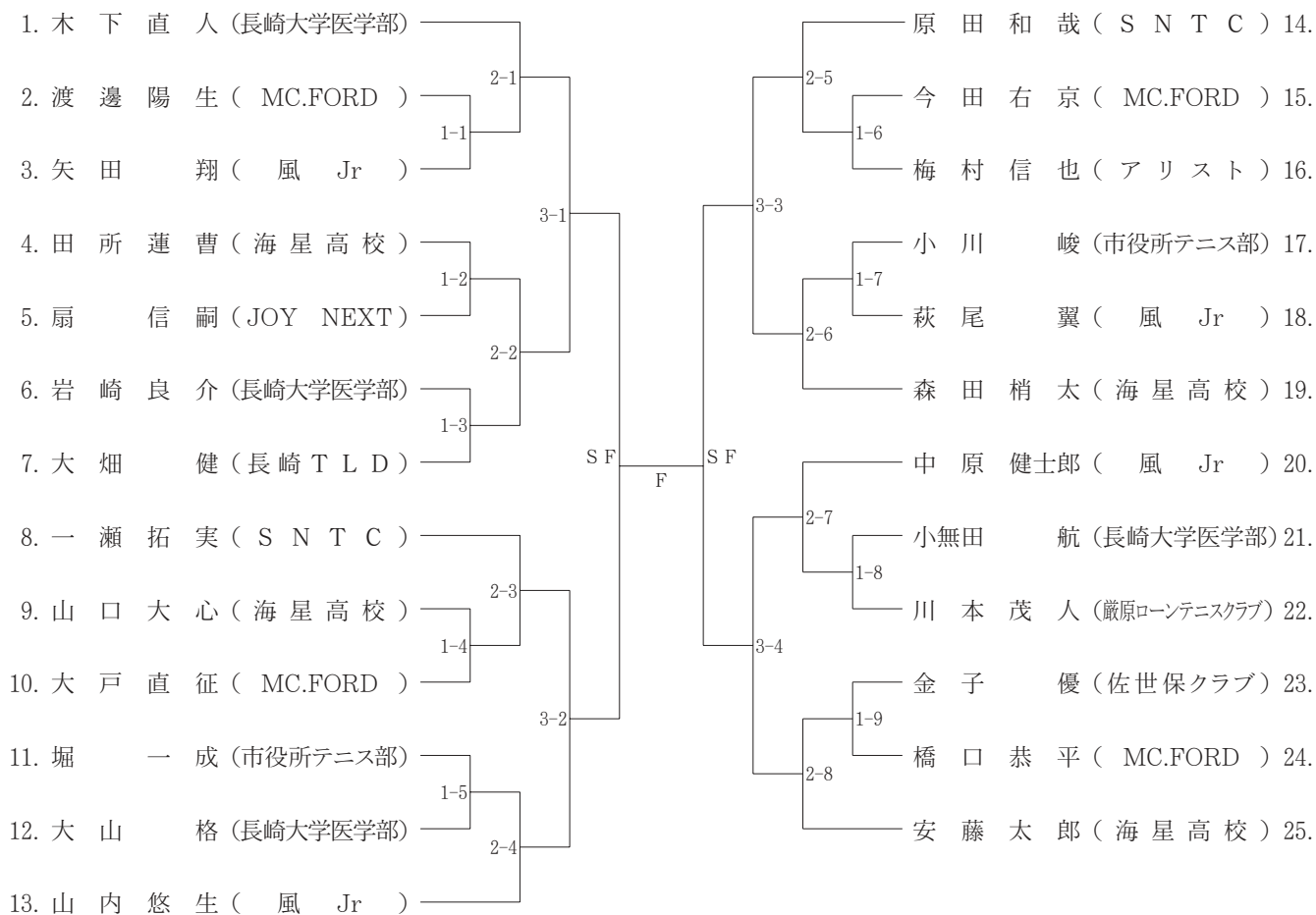

一般男子 C 級 シングルス

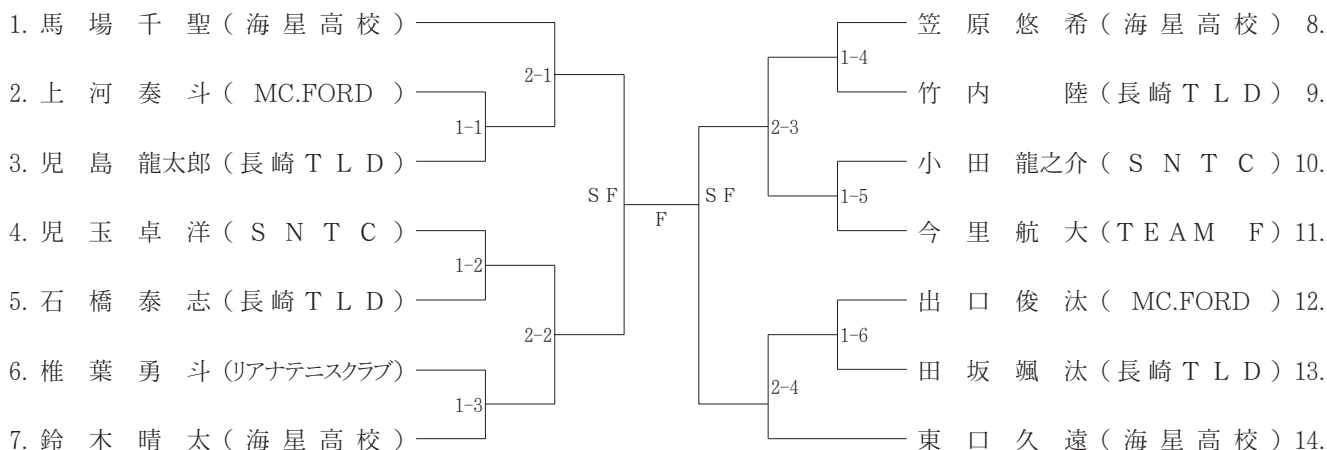

男子 45 才以上 シングルス

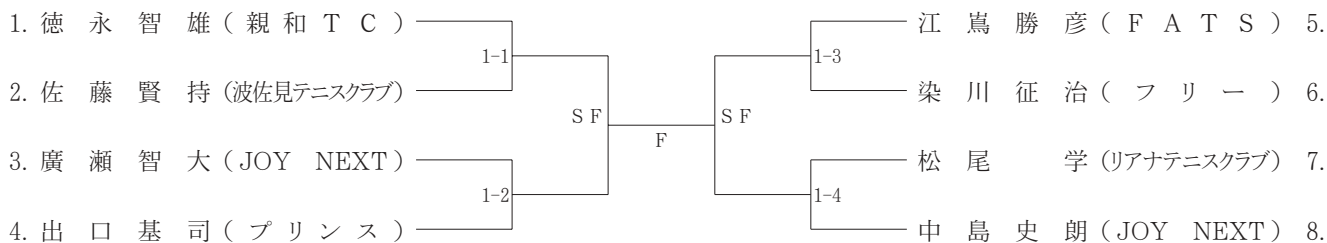

男子 55 才以上 シングルス

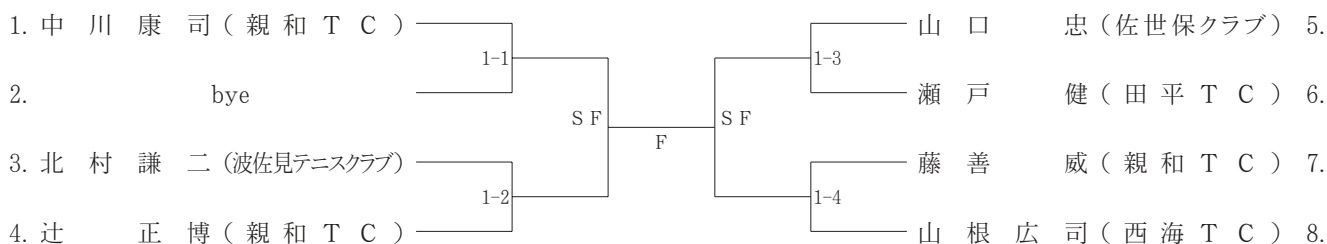

男子65才以上シングルス

		1	2	3	勝敗
1	緒方七三男(親和TC)		①	③	—
2	原田賢(フォレストTC)			②	—
3	原田哲也(佐世保クラブ)				—

男子70才以上シングルス

		1	2	3	勝敗
1	古閑宏行(佐世保重工業)		①	③	—
2	本田賀久(佐世保クラブ)			②	—
3	佐藤紳慈(フォレストTC)				—

一般男子 A 級ダブルス

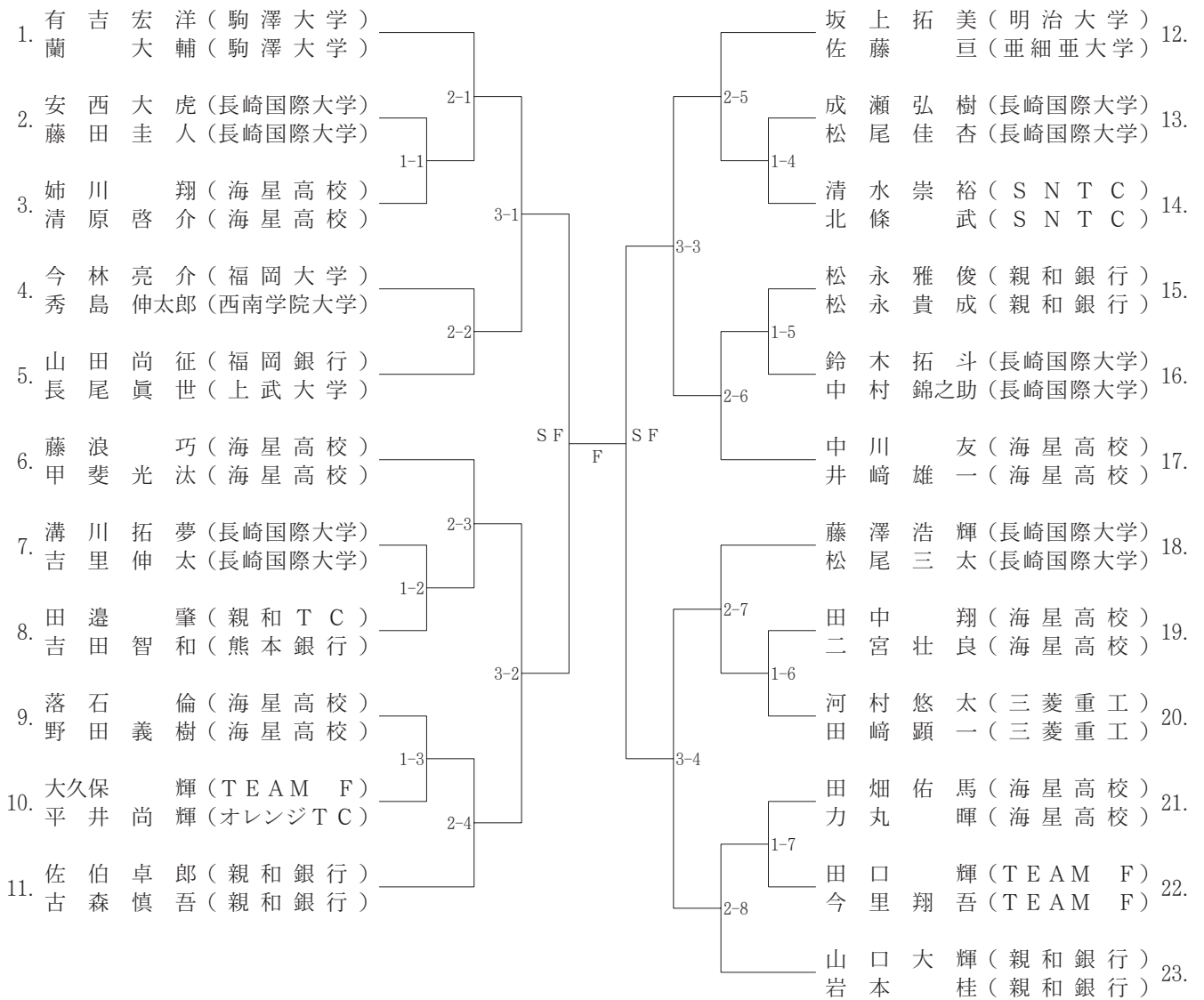

一般男子 B 級ダブルス

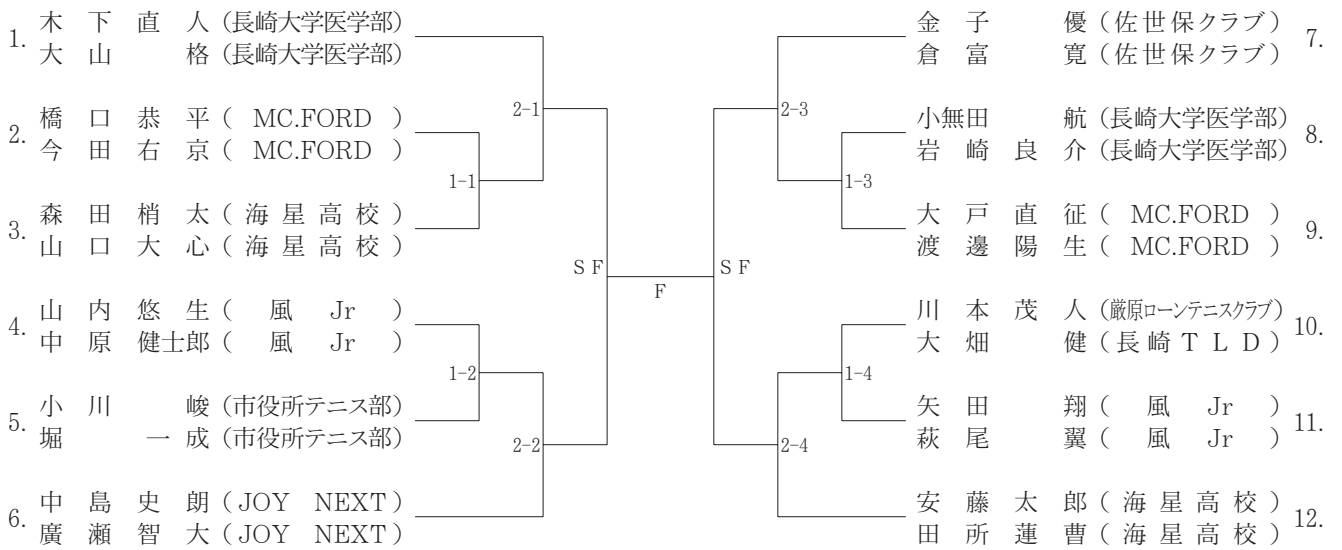

一般男子 C 級ダブルス

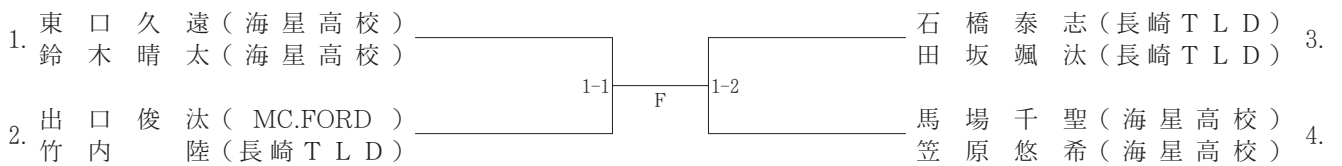

男子 55 才以上ダブルス

		1	2	3	勝敗	
1	辻 正 博 (親和 T C)	\	①	③	-	
	藤 善 威 (親和 T C)					
2	中 村 栄 藏 (親和 T C)				②	-
	緒 方 七三男 (親和 T C)					
3	原 田 賢 (フォレスト T C)					
	原 田 哲 也 (佐世保クラブ)					

男子 70 才以上ダブルス

		1	2	3	勝敗	
1	古 閑 宏 行 (佐世保重工業)	\	①	③	-	
	真 崎 義 和 (佐世保重工業)					
2	鴨 川 仁 (あすなろ会)				②	-
	野 口 輝 芳 (あすなろ会)					
3	池 上 治 夫 (シーフレンズ)					
	佐 藤 紳 慈 (フォレスト T C)					

一般女子 A 級 シングルス



一般女子 B 級 シングルス

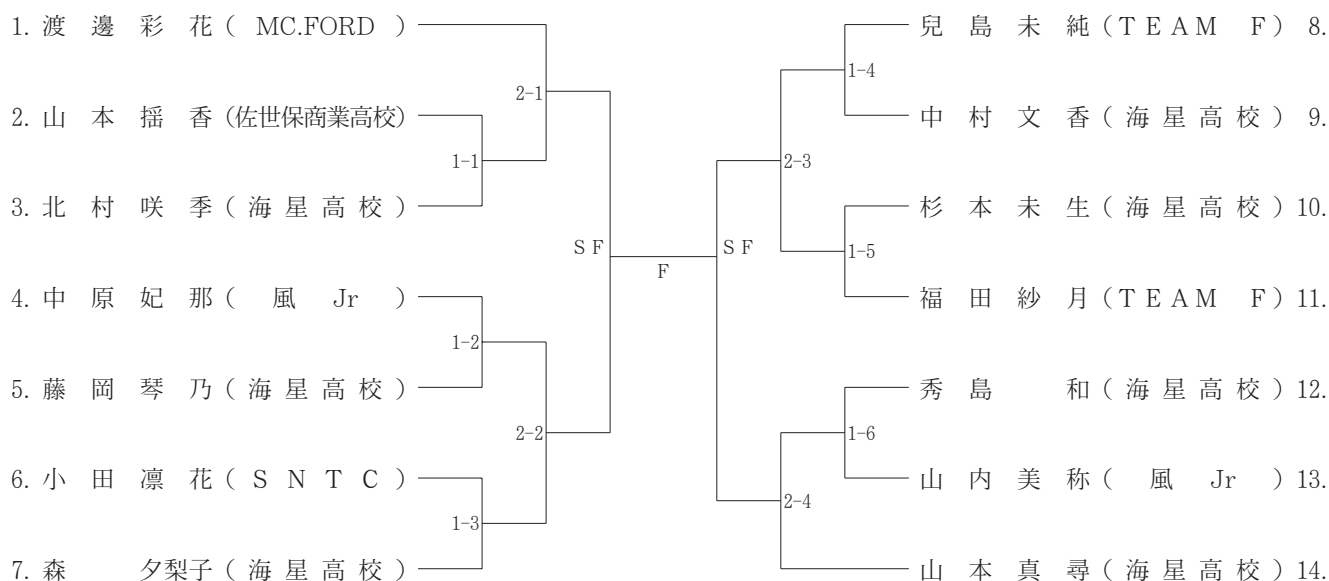

一般女子 A 級ダブルス

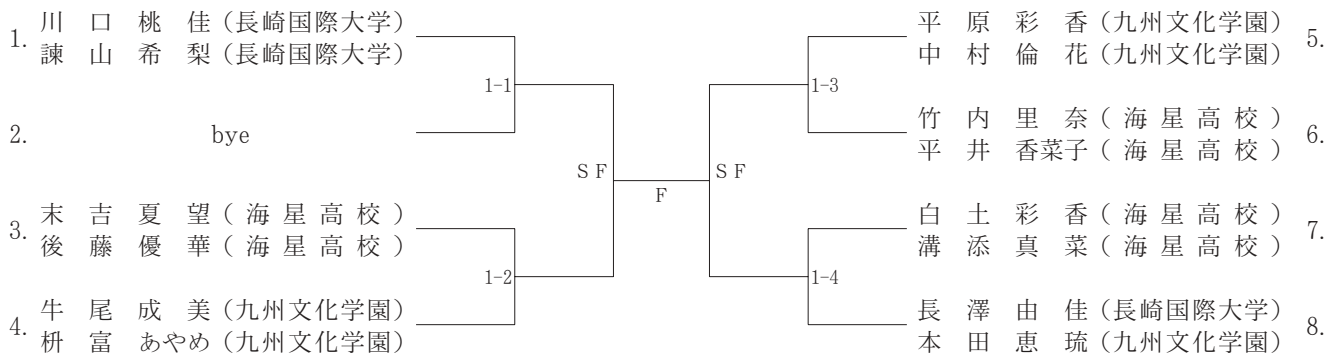

一般女子 B 級ダブルス

