

# 一般男子 I パート

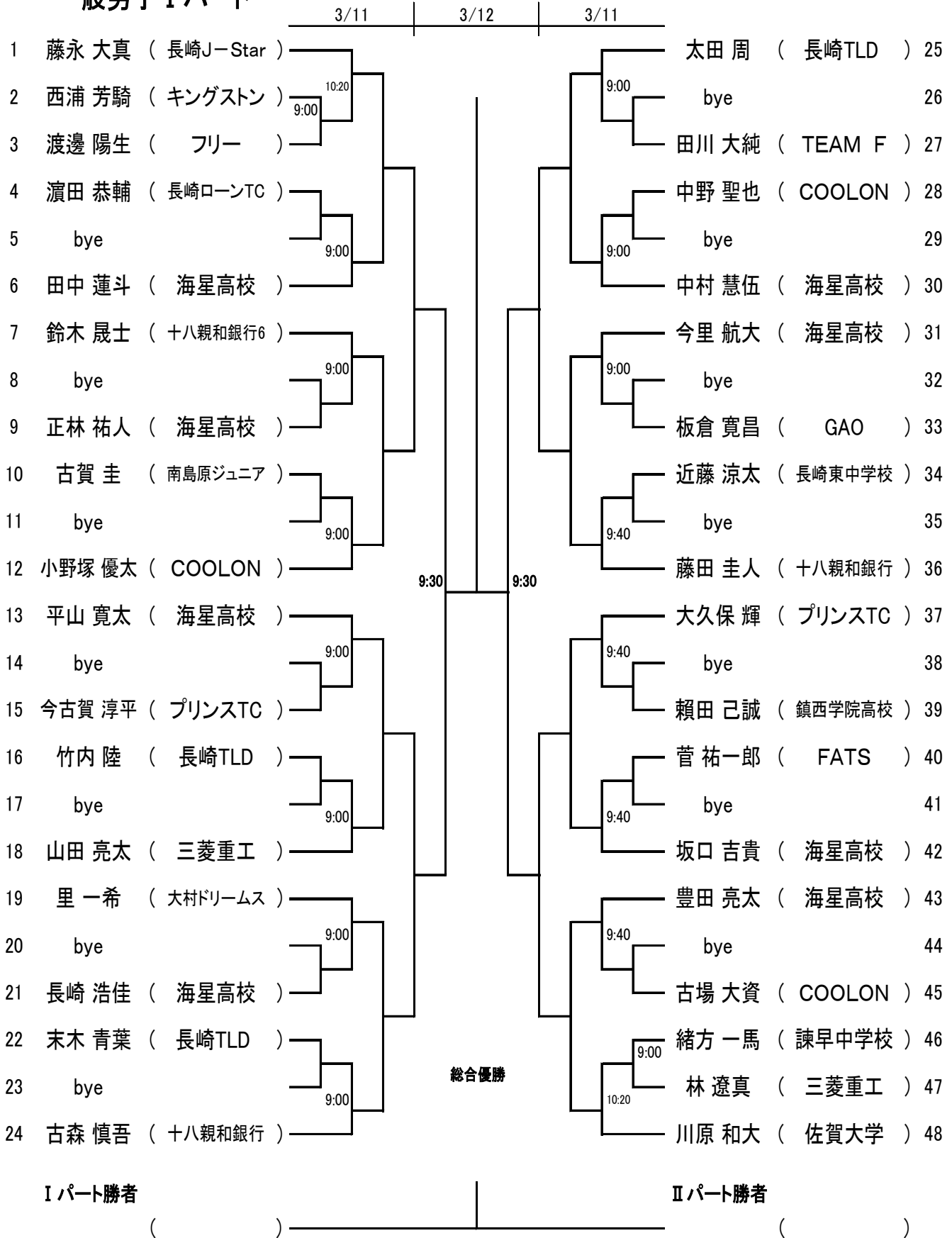

# 一般男子Ⅱパート

		3/11	3/12	3/11		
1	山口 大輝 ( 十八親和銀行 )				野内 綾太 ( 岡山大学 )	25
2	秀島 伸太郎 ( フリー )	9:00		10:20	佐藤 聡太 ( 長崎TLD )	26
3	森 匠海 ( 海星高校 )			9:00	山崎 友理 ( ソニー長崎 )	27
4	林田 優俄 ( 東長崎中学校 )				坂口 吉次 ( 海星高校 )	28
5	bye	9:40		9:40	bye	29
6	古賀 陽翔 ( 海星高校 )				小川 凌駕 ( 筑紫野LTC )	30
7	渡邊 陽太 ( 海星高校 )				山口 琢磨 ( 長崎J-Star )	31
8	bye	9:40		9:40	bye	32
9	石橋 央規 ( 広島大学医学部 )				末永 一哲 ( 海星高校 )	33
10	岩永 直太 ( 鎮西学院高校 )				金子 優 ( 海自佐世保 )	34
11	bye	9:40		9:40	bye	35
12	熊谷 博之 ( 大村ドリームス )		9:30	9:30	本村 凌雅 ( 南島原ジュニア )	36
13	南 伊織 ( 海星高校 )				泉 界瑛 ( 海星高校 )	37
14	bye	9:40		9:40	bye	38
15	川上 晴生 ( TEAM F )				藤井 大貴 ( COOLON )	39
16	林田 康祐 ( SUMCO )				副島 悠希 ( 長崎西高校 )	40
17	bye	9:40		10:20	bye	41
18	今里 泰地 ( プリンストC )				金沢 信 ( フリー )	42
19	森 颯也 ( 佐世保LTC )				吉田 響 ( 海星高校 )	43
20	bye	9:40		10:20	bye	44
21	山口 冴朗 ( 海星高校 )				錦織 大介 ( 50-POND )	45
22	平田 健人 ( キングストン )			9:00	深川 敬弘 ( ソニー長崎 )	46
23	bye	9:40		10:20	尾崎 隼汰 ( フリー )	47
24	浦川 晃 ( 十八親和銀行 )				藤永 啓人 ( 十八親和銀行 )	48

### 男子45歳以上

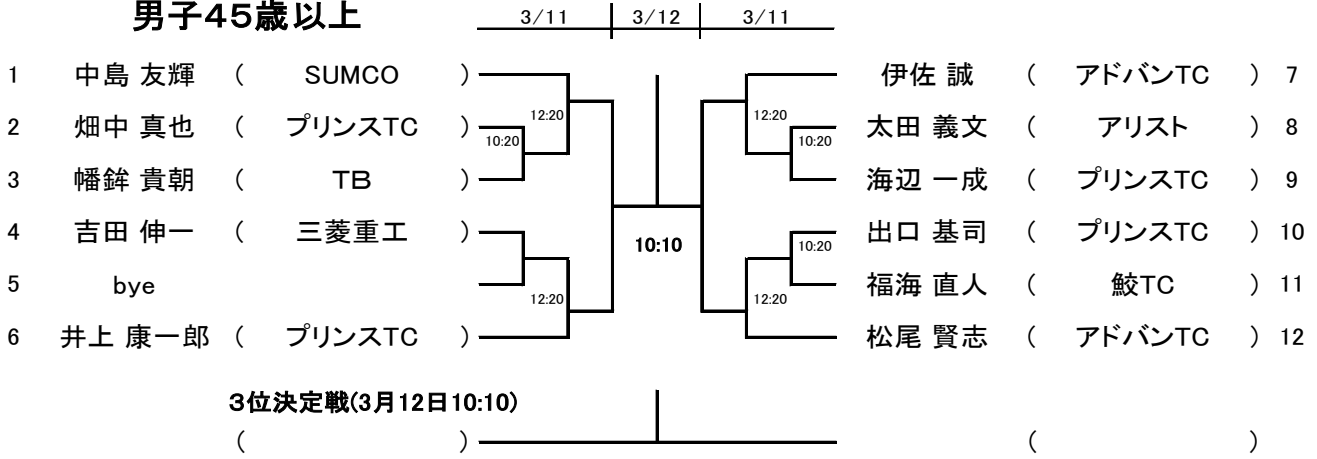

### 男子55歳以上

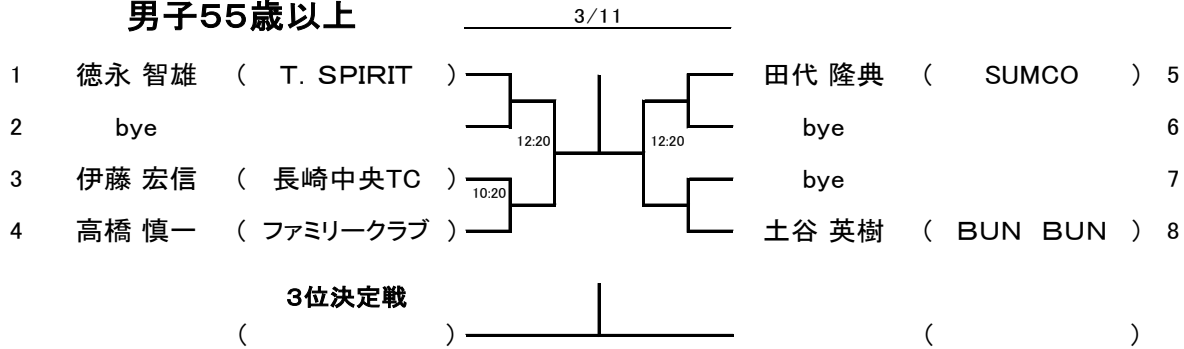

### 男子60歳以上

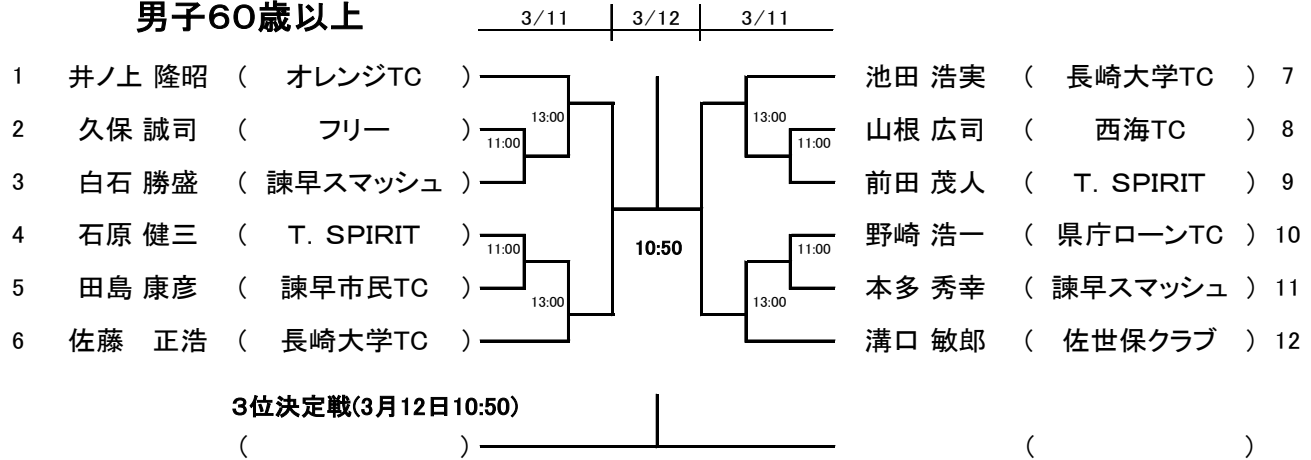

### 男子65歳以上

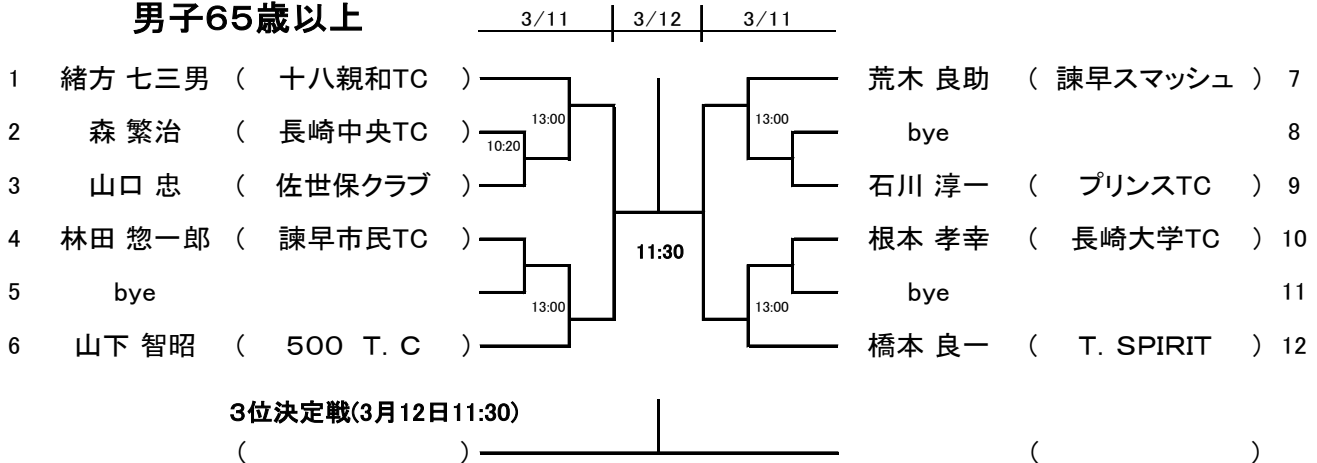

### 男子70歳以上

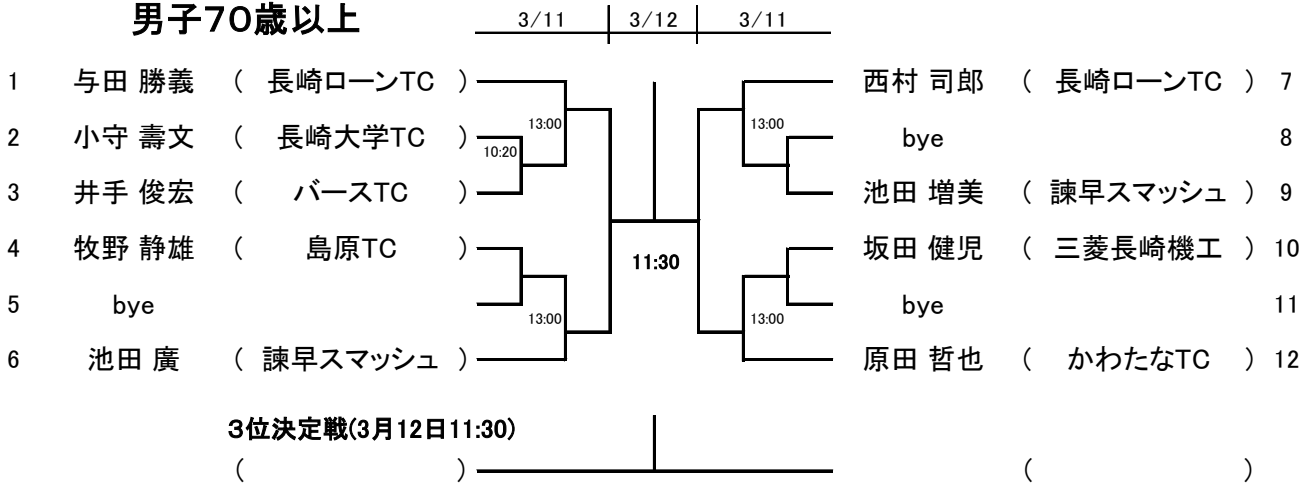

### 男子80歳以上

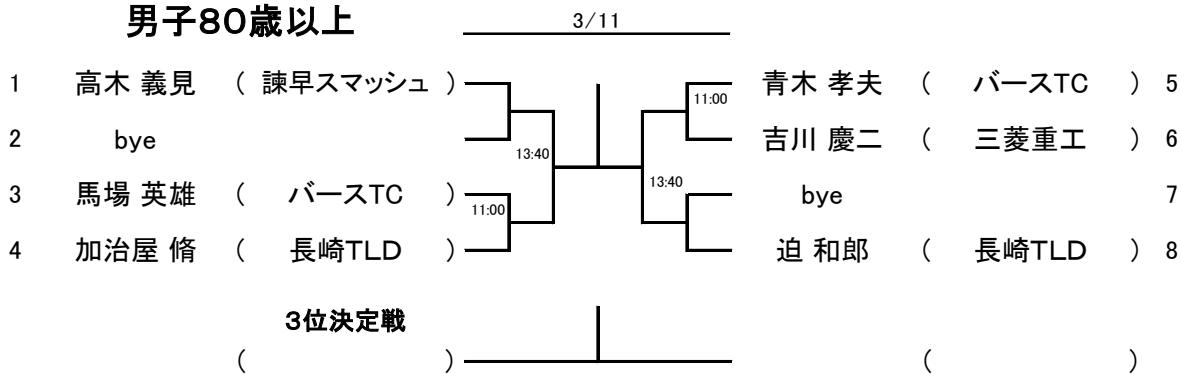

### 一般女子

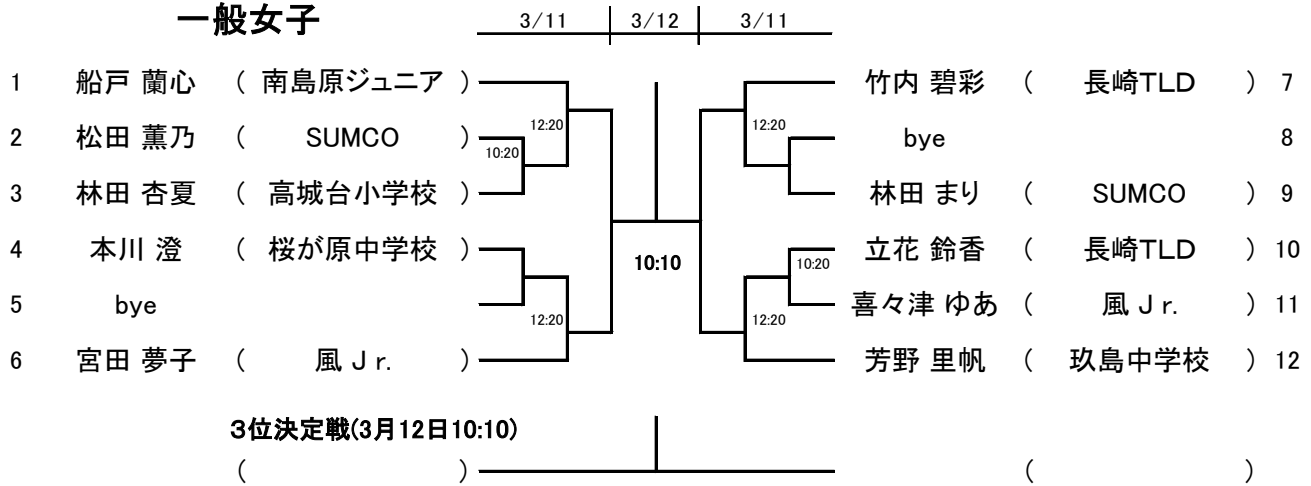

### 女子40歳以上

日程 時刻	単独ブロック		8 ゲームプロセット					
	NO	氏名 (所属)	1 道下 薫	2 江島 真記代	3 林田 依子	勝敗	取得率	順位
3月11日	11:00	1 道下 薫 (海自佐世保)	-	-	-			
	12:20	2 江島 真記代 (T・MIRAI)	-	-	-			
		3 林田 依子 (FATS)	-	-	-			

優勝 ( )